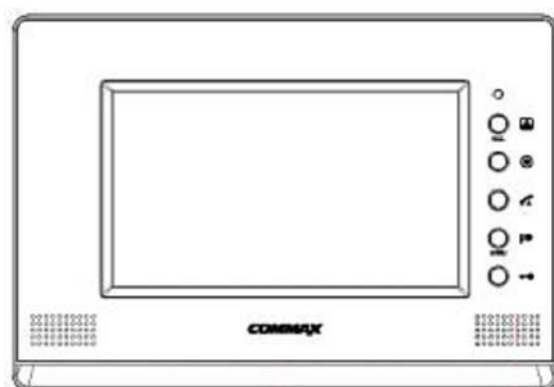

Цветной видеодомофон модели CDV-70A / CDV-70AM**Инструкция по применению****Оглавление**

Меры предосторожности.....	2
1. Органы управления.....	5
2. Основные функции.....	6
3. Сохранение изображений и программирование.....	7
4. Установка и схема соединения.....	10
5. Комплектность поставки.....	11
6. Технические данные.....	11

Меры предосторожности

При работе с аппаратом соблюдайте основные меры безопасности использования электрооборудования и эксплуатации электронных приборов. Номер модели и серийный номер прибора расположены на нижней части домофона. Запишите их в приведенных ниже местах. Используйте эти номера в случае обращения к дилеру Commax.

Во избежание возникновения пожара или шока не подвергайте прибор воздействию влаги.

Внимание

Опасность

поражения током.

Не открывать.

Осторожно: для уменьшения риска поражения электрическим током не открывайте защитные крышки корпуса. Проводите обслуживание в сервисных центрах.

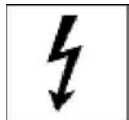

Этот знак предупреждает пользователя о наличии в аппарате «опасного напряжения», которое может быть достаточной величины для поражения людей электрическим током.



Этот знак предупреждает пользователя о наличии в инструкции важной информации для проведения эксплуатации и технического обслуживания

Предупреждение: во избежание возникновения пожара или поражения электрическим током не подвергайте прибор воздействию дождя или повышенной влажности.

Предупреждение: во избежание возникновения пожара, помех или поражения электрическим током используйте только рекомендованные принадлежности.

Предупреждение: во избежание возникновения пожара или поражения электрическим током установки переключателей внутри аппарата должны проводиться только квалифицированным персоналом.

1. **Прочитайте инструкцию** – перед работой прочитайте все рекомендации по мерам безопасности и обслуживанию аппарата.
2. **Сохраняйте инструкцию** - рекомендации по мерам безопасности и обслуживанию аппарата должны сохраняться для справок.
3. **Предостережения опасности** – все предостережения на приборе и в инструкции должны соблюдаться.
4. **Следуйте инструкции** – соблюдайте все рекомендации инструкции по эксплуатации.
5. **Вентиляция** – отверстия в корпусе обеспечивают вентиляцию прибора во избежание его перегрева.
6. **Источники питания** – оборудование должно работать только с указанным типом источника питания.
7. **Заземление** – прибор оснащен поляризованной вилкой электропитания. Она включается в розетку только в одном положении. Это является мерой безопасности.
8. **Защита цепей питания** – цепи электропитания должны прокладываться таким образом, чтобы на них не наступали или повреждали окружающими предметами. Особое внимание обратите на соединение с розетками и выход шнура из аппарата.
9. **Перегрузка** – Во избежание возгорания или поражения током не перегружайте розетки и удлинительные шнуры.
10. **Повреждения, требующие обслуживания** – отключите прибор от сети питания и обратитесь в сервис в следующих случаях:
 - a. когда повреждены шнур питания или розетка;
 - b. если в прибор попала жидкость или какие-либо предметы;
 - c. если прибор подвергался воздействию дождя или воды;

- d. если прибор упал или поврежден другим образом;
- e. когда в работе прибора отмечаются явные изменения – это обозначает необходимость проведения обслуживания.

11. Вода и влажность – не используйте прибор вблизи воды, например около раковин ванн, кухонь и прачечных, во влажных подвалах или рядом с бассейнами и прудами.

12. Вспомогательное оборудование – не устанавливайте прибор на неустойчивые тележки, подставки, кронштейны или столы. Прибор может упасть и нанести серьезные ранения детям и взрослым или сломаться.

Примечание: не устанавливайте прибор на поверхности из натурального и искусственного дерева. Они могут быть легко повреждены.

13. Посторонние предметы и жидкости – никогда не помещайте в прибор какие-либо предметы через вентиляционные отверстия в корпусе. Они могут повредить токонесящие детали прибора и явиться причиной возгорания или электрического шока. Не разливайте на прибор никакие жидкости.

14. Обслуживание – не пытайтесь самостоятельно ремонтировать прибор, т.к. снятие защитных кожухов прибора может привести к поражению электрическим током или другим угрозам. Проводите ремонт силами квалифицированного персонала.

15. Запасные детали – при замене деталей убедитесь, что используются рекомендованные запасные части или детали, имеющие аналогичные характеристики с оригинальными деталями.

16. Проверка работы – после завершения технического обслуживания или ремонта попросите технический персонал провести проверку работы прибора для того, чтобы убедиться в нормальном функционировании аппаратуры.

17. Силовые линии – система не должна устанавливаться вблизи силовых линий или осветительной проводки, а также в местах, где оборудование может упасть на цепи питания.

18. Дополнительное оборудование – не применяйте дополнительного оборудования, не рекомендованного производителем прибора, т.к. это может явиться причиной различных угроз.

19. Защита внешних кабельных линий связи – все внешние линии связи должны быть защищены от воздействия влаги. Внутреннее тепло может притянуть влагу или конденсат к корпусу прибора и повлиять на его работоспособность.

20. Защита от грозы – в целях дополнительной защиты прибора во время грозы, а также при его хранении или в случаях длительного не использования, отключите прибор от сети электропитания и антенных и кабельных сетей. Это обезопасит прибор во время грозы или бросков напряжения сети электропитания. Надежно заземлите прибор. В случае частых гроз во избежание повреждения системы рекомендуется установить грозозащиту сети питания, телефонных линий, ВЧ кабелей.

21 Защита по сети питания – прибор оборудован вилкой электропитания с защитой от перегрузки. Это является мерой безопасности. В случае замены обратитесь к рекомендациям инструкции. При замене убедитесь, что техническим персоналом использован рекомендованный производителем тип вилки или установлена вилка с аналогичной степенью защиты, что и оригинальная.

Вниманию монтажников : это примечание призвано обратить внимание монтажных организаций на необходимость организации правильного заземления оборудования, прокладки и подключения проводов заземления к контуру заземления здания.

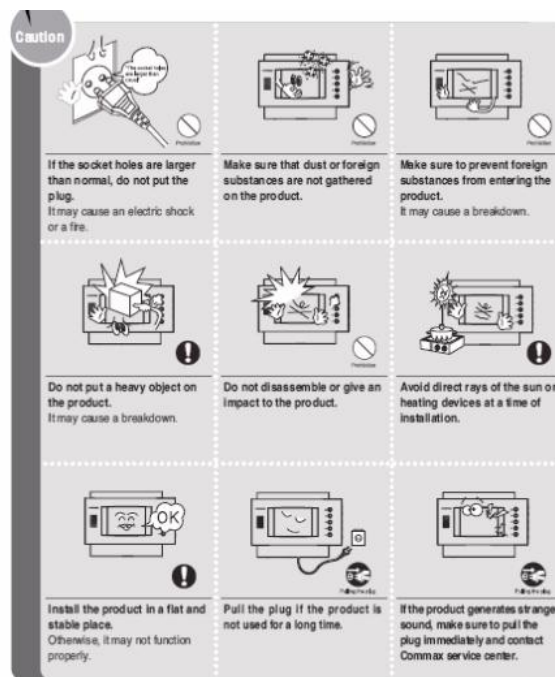
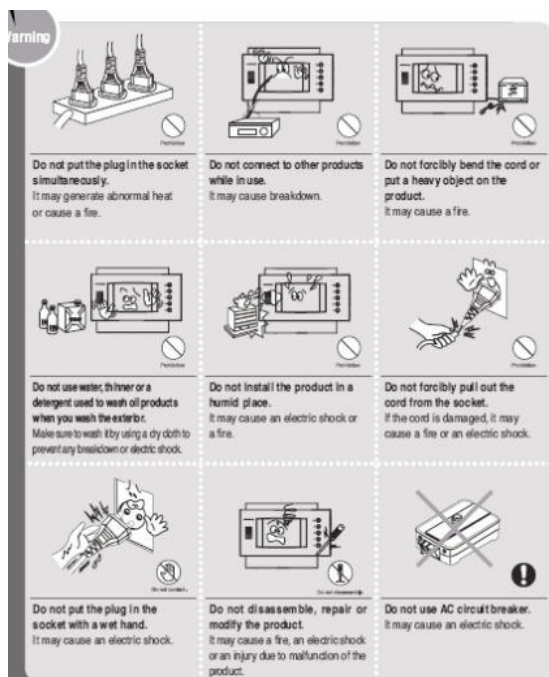

1. Органы управления

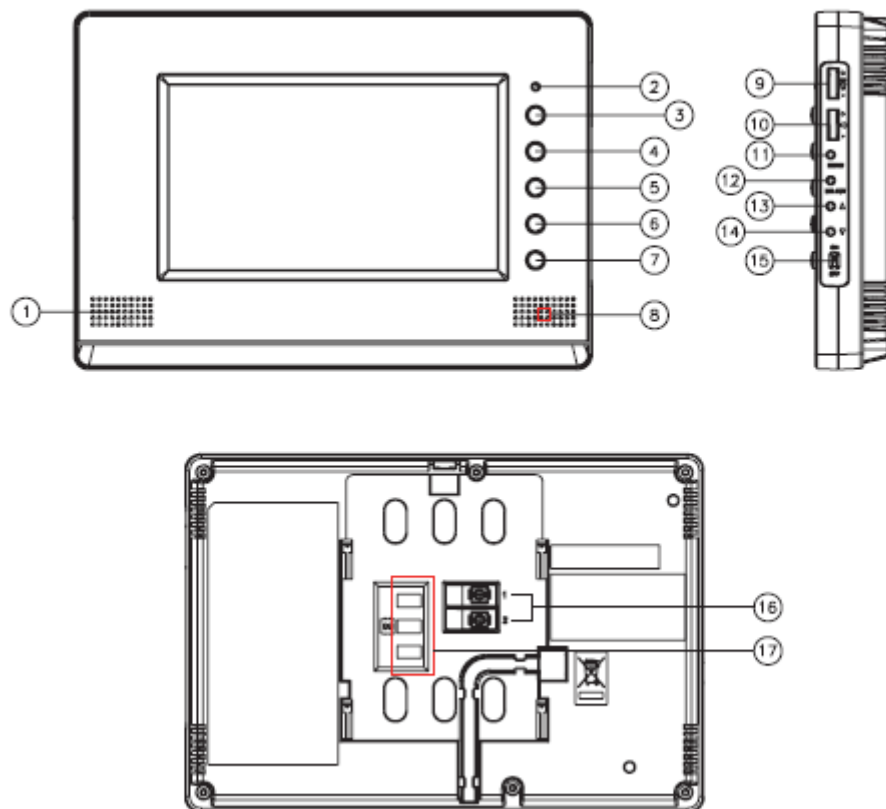





№	Назначение	№	Назначение	№	Назначение
1	Динамик	7	Кнопка открывания замка	13	Регулятор разрешения экрана
2	Кнопка выключения и светодиодные индикаторы	8	Микрофон	14	Регулятор разрешения экрана
3	Кнопка просмотра записи	9	Регулятор громкости	15	Выключатель питания
4	Кнопка «Вызов интерфона»	10	Регулятор громкости вызова	16	Открывание двери
5	Кнопка вызова	11	Регулятор разрешения экрана	17	Разъем подключения внешних устройств
6	Кнопка приоритет вызова/меню для записи	12	Регулятор разрешения экрана		-DIP переключатель камер

2. Основные функции

Режимы работы видеодомофона

- **Получение вызова от посетителя.**



1. Вызов видеодомофона посетителем осуществляется при помощи нажатия кнопки  на панели дверной камеры. Раздается звуковой сигнал и на экране домофона появляется изображение посетителя.
2. После появления изображения посетителя на экране нажатие кнопки  панели видеодомофона позволяет проведение переговоров. (Максимальное время – 60 сек.).
3. Для завершения переговоров еще раз нажмите кнопку  панели домофона. Монитор видеодомофона возвращается в дежурный режим.
4. Нажатием кнопки  панели видеодомофона производится открывание замка двери.

- **Вызов интерфона.**

1. Нажатие кнопки «Вызов интерфона» устанавливает связь интерфона с монитором DP-4VH или DP-4VR.
Максимальное время переговоров 60 сек.
2. При получении вызова с интерфона раздается тональный сигнал. Нажатие кнопки  устанавливает связь.
3. Если во время проведения переговоров между интерфоном и видеодомофоном поступает сигнал вызова от посетителя с дверной камеры, возможно проведение 3-х сторонних переговоров между интерфоном, видеодомофоном и панелью дверной камеры.

Примечание: для завершения переговоров с посетителем или интерфоном нажмите кнопку  еще раз.

- **Просмотр изображения**

1. При нажатии кнопки монитора (REC)   внешнее изображение выводится на экран в течении 30 сек.
2. При наличии 2 камер, просмотр изображения можно чередовать при помощи кнопки “monitoring”.

- **Приоритет переговоров-**  

При наличии мешающих шумов во время проведения переговоров с вызывной панелью дверной камеры нажатие и удержание кнопки “PTT” позволяет передавать звуковую информацию только от видеодомофона CDV-70A, CDV-70AM на панель дверной камеры.

- **Регулировка разрешения изображения**

1. Регулировка яркости или разрешения цветного изображения происходит кнопками, расположенными на правой стороне.
2. Для контроля и управления дверным блоком нажмите кнопку «MENU», войдите в «control menu» и затем нажмите кнопку “SELECT”.
3. Прокручивая кнопкой “UP/DOWN” найдите нужное меню. Затем нажмите кнопку “SELECT”, чтобы войти в “changing mode”.



4. Для сохранения нового меню нажмите кнопку “SELECT”. Возврат в основное меню произойдет автоматически. Каждый раз для изменения параметров применяется данный метод.
 - Для изменения размера изображения на экране ” нажмите кнопку “ SELECT” в меню “Disp.Ratio”.

Кнопкой “UP/DOWN” выберите нужный размер изображения.

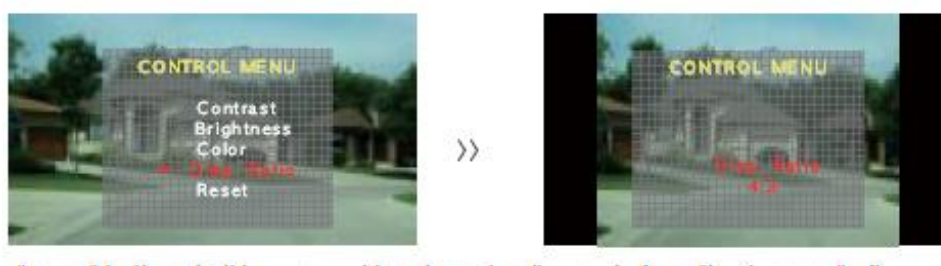

После установки новых параметров нажмите кнопку “MENU” и возврат в дежурный режим из режима Basic Menu будет осуществлен.

Примечание: кнопка “MENU” – открывает или закрывает режим установки;
 кнопка “SELECT”- выбирает подменю или двигает предыдущее меню
 кнопка “UP/DOWN”- прокручивает меню или изменяет значения

3. Сохранение изображений и программирование

Примечание: данная функция доступна только для модели CDV-70AM. Для модели CDV-70A данная функция не приемлема.

3-1. Сохранение изображений от входной камеры.

Во время работы видеодомофона в режиме просмотра изображений от входной камеры при нажатии кнопки просмотра/записи (REC) на время 1-е секунды проводится запись одного кадра изображения от камеры.

3-2. Просмотр записей и установка

Во время работы видеодомофона в дежурном режиме при нажатии кнопки “РТТ” и удерживании ее в течение 2 секунд на экране монитора будет отображено следующее:

as follows.

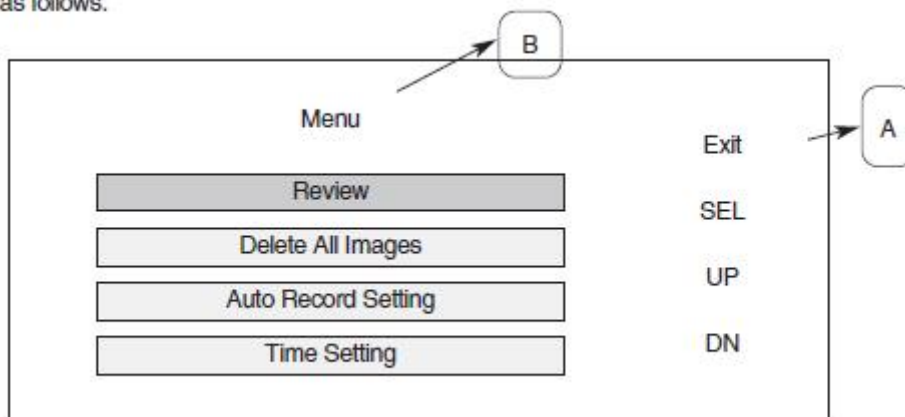

A - область расположения рабочих кнопок

B - подменю

Exit – выход

UP/DN – направление курсора вверх/вниз

Sel - выбор

3-2-1. Просмотр сохраненных данных и их установка.

Во время работы видеодомофона в режиме просмотра «**Review**» на экране монитора будет отображаться сохраненная информация от камеры и в правой стороне экрана появится соответствующее меню управления.



В случае если в видеодомофоне нет сохраненной информации, то на экране монитора появится сообщение «**No Image**».

A - область расположения рабочих кнопок

При нажатии кнопки “DEL” изображение удаляется с экрана.

Примечание: PREV – предыдущее меню;

UP/DN – направление курсора вверх/вниз;

DEL – удаление изображения

3-2-2. Удаление всех сохраненных изображений.

При выборе опции удаления всех сохраненных изображений «Delete All Images» в основном меню на экране монитора появится соответствующее окно управления.

Примечание:

При удалении всех сохраненных изображений необходимо провести подтверждение проведения операции.

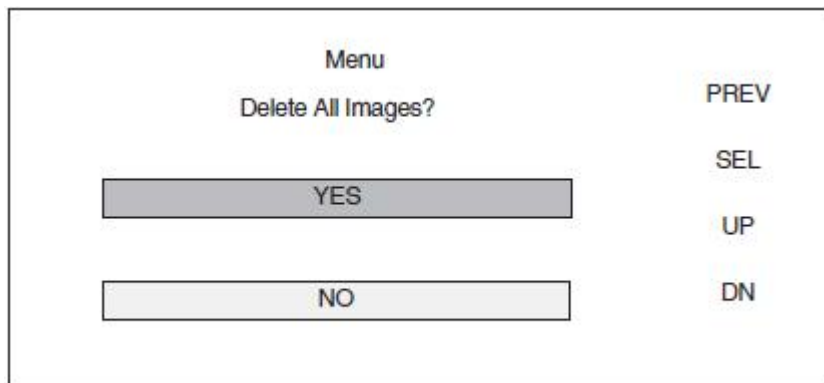

При выборе YES появится следующее сообщение:



Нажмите SEL/PREV.

3-2-3. Режим автоматической записи.

Опция предназначена для включения режима автоматической записи изображений посетителей во время отсутствия владельца видеодомофона.

Выберите меню 'Auto Record Setting'

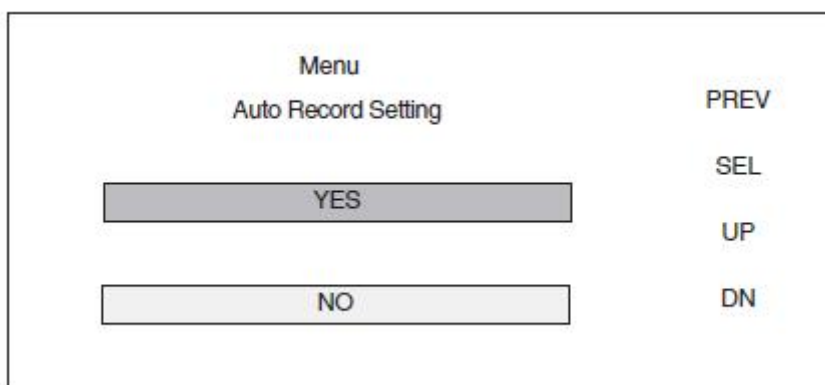

Примечание:

Режим автоматической записи должен быть установлен производителем.

При включении режима автоматической записи изображений видеодомофон будет проводить запись одного кадра при поступлении вызова от панели дверной камеры.

Максимальное количество кадров – 128 снимков. После превышения указанного количества (128) при поступлении информации проводится автоматическая замена наиболее ранних данных (1/128).

3-2-4. Установка времени.

В опции проводится установка даты и времени.

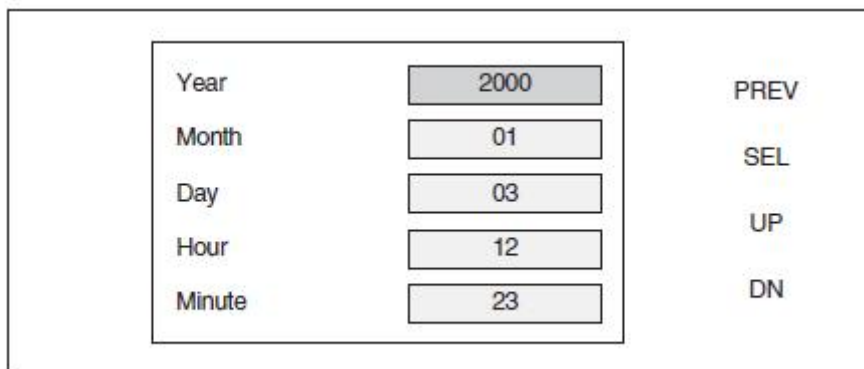

1. При входе в режим установки времени надпись 2000 год начнет мерцать.
2. Нажмите кнопку SEL, при активации она станет красного цвета и замените год при помощи кнопки UP/DN.
3. При повторном нажатии кнопки SEL обновление будет сохранено, цвет надписи измениться на черный.

4. Установка и схема соединения

1) Схема монтажа

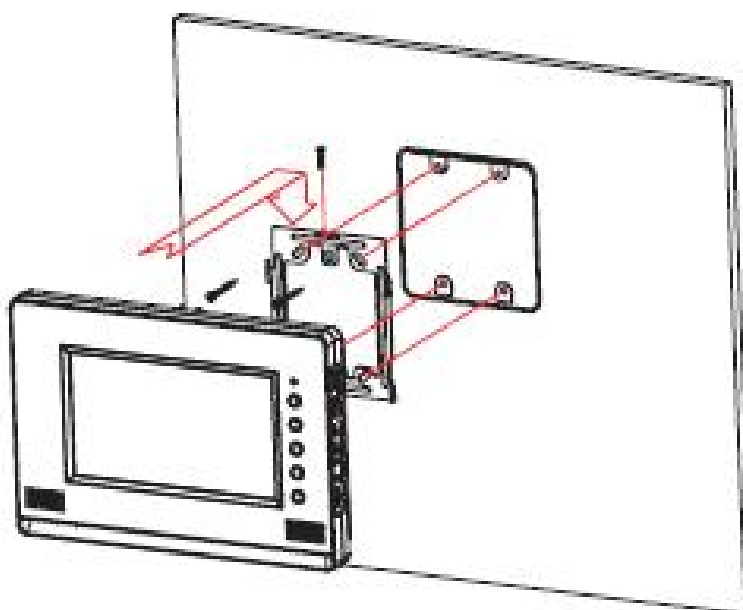

Вид сзади

2) Схема соединения

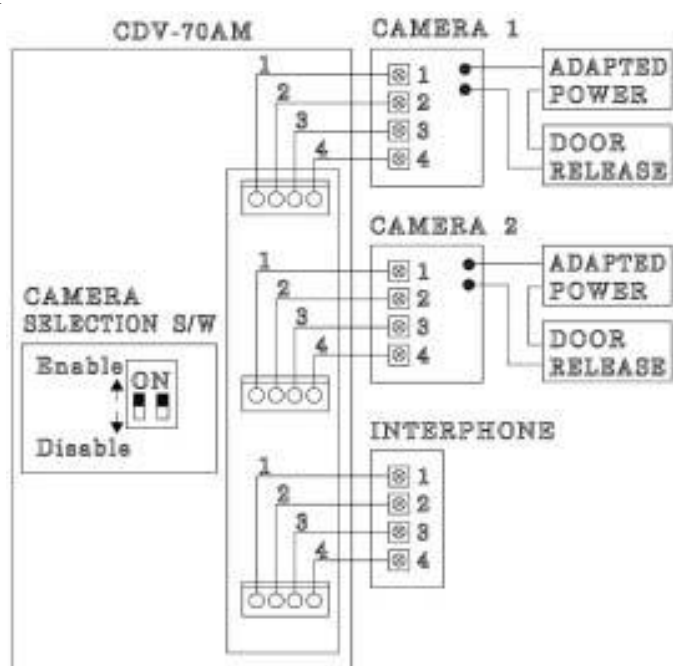

5. Комплектность поставки

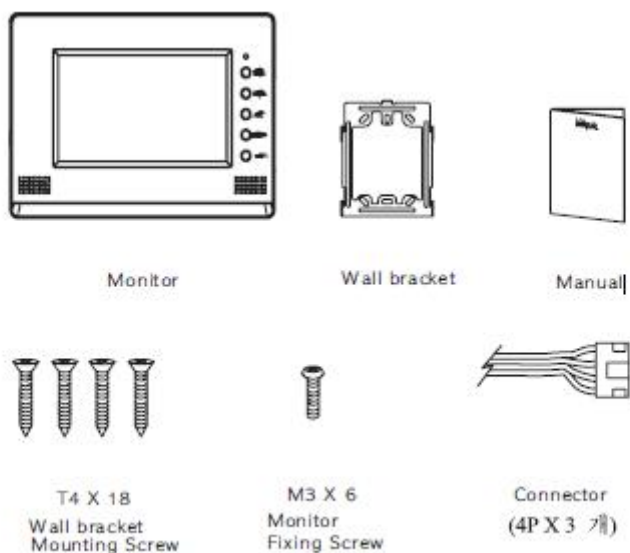

5. Технические данные

Модель	CDV-70A / CDV-70AM
--------	--------------------

Способ соединения	Камера – 4-х проводная линия; Интерфон – 4-х проводная линия.
Питание	Переменный ток 100 – 240 В , 50/60 Гц.
Потребляемая мощность	Макс.- 15 Вт, дежурный режим – 4 Вт.
Память изображений CDV-70AM	128 кадров
Ведение переговоров	тип «хэнд-фри»
Экран	7 дюймов, цветной TFT-LCD дисплей
Сигналы вызова	Мелодия фирмы Коммакс – 2 раза, интерфон - электронный сигнал.
Время отображения изображения	Дежурный режим – 30 сек; Вызов – 60 сек.
Расстояние связи	Вход – 50 м (0,65 мм), Интерфон – 20 м (0,65 мм).