



MORX MOT MOM MOCARD
система контроля доступа



moon

Инструкции по установке

COMPANY
WITH QUALITY SYSTEM
CERTIFIED BY DNV
== ISO 9001 ==



Содержание

- 1 Определения
- 2 Введение
- 3 Установка
- 3.1 Электрические соединения
- 4 Проверки
- 5 Программирование
- 5.1 Вид «клавиатуры»
- 5.2 Программирование «клавиатуры»
- 5.3 Программирование «удобная в обращении клавиатура»
- 5.4 Программирование «профессиональной клавиатуры»
- 5.5 Тип «Карта транспондера»
- 5.6 Программирование «Карты транспондера»
- 5.7 Программирование «удобной в обращении карты»
- 5.8 Программирование «профессиональной карты»
- 6 Техническое обслуживание
- 7 Уничтожение
- 8 Технические параметры

1) Определения

Данное руководство к применению описывает систему контроля доступа MOON. Для того, чтобы инструкция была удобна в обращении, далее будут использованы обще употребляемые термины:

изделие	описание	обозначение	В данной инструкции
MORX	Декодер для MOT и MOM	Декодер для MOT и MOM	Декодер
MOT	Цифровой селектор	клавиатура	Клавиатура
MOM	Считыватель транспондера	Считыватель карты транспондера	Считыватель
MOCARD	Карта для транспондера	карта	Карта

2 Введение

Система контроля доступа MOON обеспечивает доступ к зонам или в служебные помещения только персоналу, имеющему специальное разрешение.

Пользователи могут быть идентифицированы или посредством набора специального кода на «КЛАВИАТУРЕ» «цифрового селектора» или с помощью введения «КАРТЫ» транспондера в микрозасор для считывания информации «СЧИТЫВАЮЩИМ УСТРОЙСТВОМ».

Эти два оперативных метода соответствуют двум различным возможностям, предлагаемым системой.

- Одна или две клавиатуры + один декодер: доступ контролируется комбинацией, которую необходимо ввести на клавиатуре (Схема 1)

 В зависимости от способа программирования каждая комбинация может активизировать только один или оба выхода. Совместное использование обоих способов также возможно, то есть, некоторые комбинации могут активизировать на одном выходе, а некоторые – на обоих.

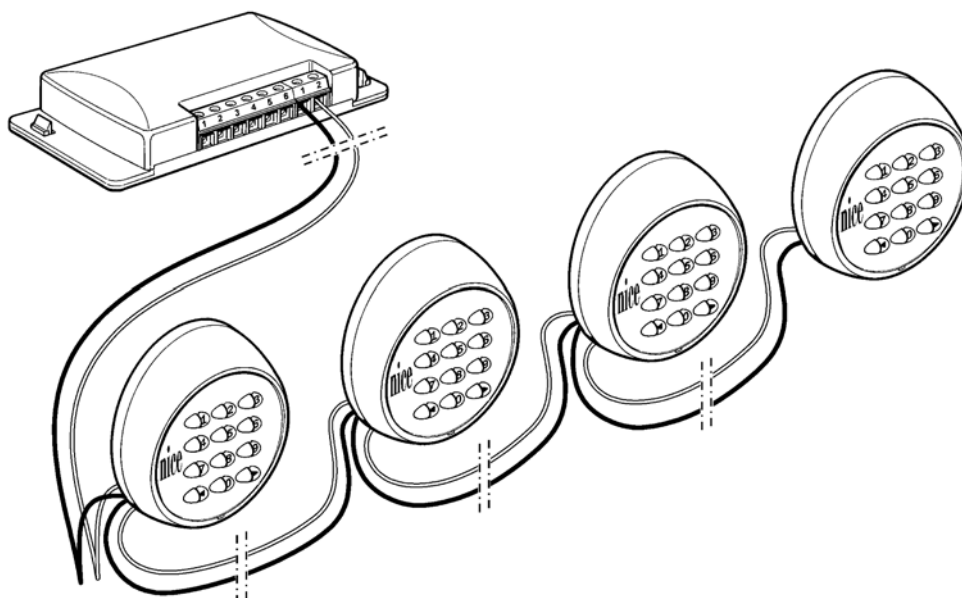

• **КАРТЫ + ОДИН СЧИТЫВАТЕЛЬ + ОДИН ДЕКОДЕР:** у каждого пользователя есть КАРТА. И доступ контролируется распознаванием кода КАРТЫ, если её держать напротив СЧИТЫВАТЕЛЯ. (Схема 2.)

Не смотря на кажущуюся простоту, КАРТЫ транспондера на самом деле содержат сложные схемы, позволяющие СЧИТЫВАТЕЛЮ узнавать код, идентифицирующий каждую отдельную карту.

 В зависимости от того, как они запрограммированы, все КАРТЫ могут активизировать один или оба выхода. Комбинация двух возможностей также допустима, то есть, некоторые КАРТЫ могут быть активизированы на одном выходе, а некоторые – на обоих.

СЧИТЫВАТЕЛЬ действует как антенна – распознает код КАРТЫ, если её держать напротив СЧИТЫВАТЕЛЯ и посылает сигнал ДЕКОДЕРУ. СЧИТЫВАТЕЛЬ может располагаться в удобном и практичном положении, чтобы обеспечить пользователю использование КАРТЫ.

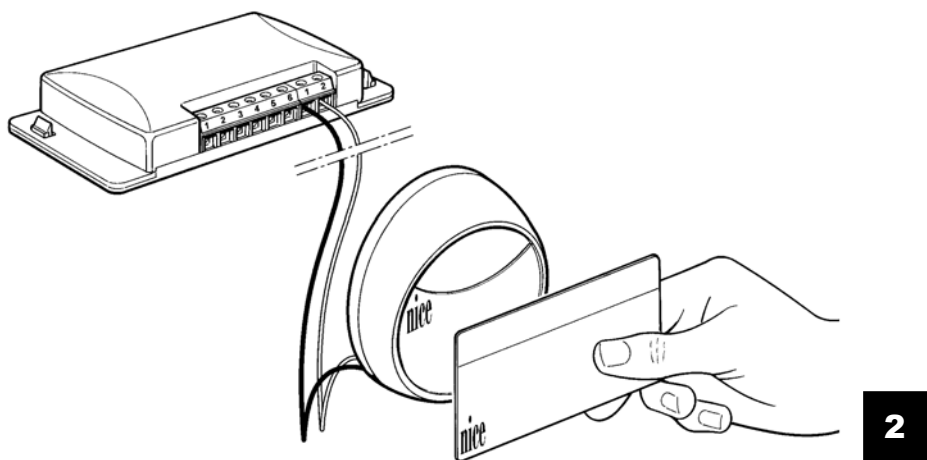

ДЕКОДЕР, используемый в обеих системах, выполняет “разумную” работу в системе, что значит, получает код КАРТЫ, посылаемый СЧИТЫВАТЕЛЕМ или комбинацию, введенную на клавиатуре, а потом сверяет полученную информацию с имеющейся на плате памяти, чтобы удостовериться, что она действительна; если карточка действительна, она активизирует нужный выход.

! ДЕКОДЕР может быть подсоединён только к одному СЧИТЫВАТЕЛЮ или, соответственно, к четырем КЛАВИАТУРАМ.

СЧИТЫВАТЕЛЬ и КЛАВИАТУРА не могут быть подсоединены к одному и тому же ДЕКОДЕРУ одновременно.

Для того, чтобы выбрать, что именно использовать, СЧИТЫВАТЕЛЬ или КЛАВИАТУРЫ, необходимо полностью очистить память.

Две платы памяти могут быть подсоединены к соответствующим коннекторам. (Схема 3.) ВМ 1000 (255 кодов) является стандартной, но другие платы памяти, такие как ВМ60 (15 кодов) или ВМ250 (63 кода), также допустимы. Чтобы удвоить информационную ёмкость кодов, еще одна плата памяти может быть подсоединена ко второму коннектору; она должна быть идентична первой.

ДЕКОДЕР заполняет первую плату памяти, а затем продолжает запоминать коды со второй платы; первая и вторая платы не являются взаимозаменяемыми.

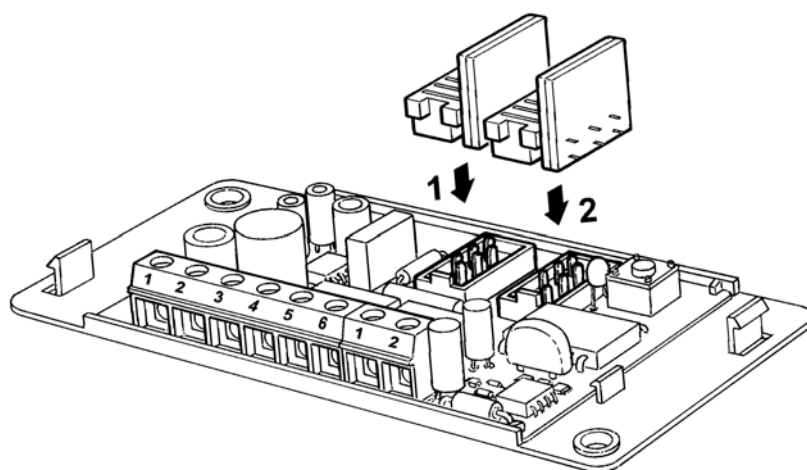

3) Установка

КЛАВИАТУРА и СЧИТЫВАТЕЛЬ защищены IP 54 и, следовательно, могут быть установлены на улице. Устанавливайте, как показано на схеме 4 или 5.

! СЧИТЫВАТЕЛЬ использует принцип магнитной индукции, чтобы распознавать КАРТЫ; не устанавливайте их на металлических или металлосодержащих поверхностях, иначе большая часть магнитного поля будет поглощена, а расстояние, на котором КАРТЫ могут быть распознаны, сократится до 1-2см. Если у Вас нет выбора, обеспечьте пластиковое покрытие толщиной минимум в 2см между металлической поверхностью и СЧИТЫВАТЕЛЕМ, чтобы расстояние, на котором возможно распознавание кода, увеличилось до 4 – 6см.

ДЕКОДЕР защищен IP 30 и, поэтому должен быть установлен внутри соответственно защищенных контрольных центров или панелей.

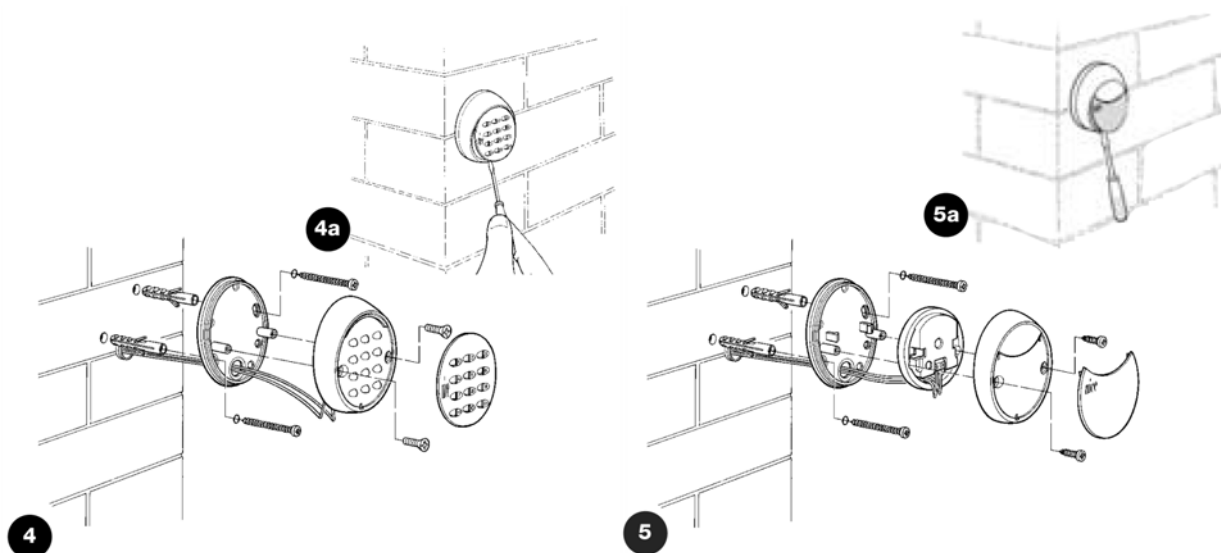

3.1) Электрические соединения

! Прежде, чем начинать подсоединение к сети питания, технические характеристики устройства дают возможность использовать его по назначению. В частности, проверьте входное напряжение и характеристики электрических зарядов на реле выхода.

Подсоедините питание как показано на диаграмме схемы 6. электричество передается от ДЕКОДЕРА к СЧИТЫВАТЕЛЮ или КЛАВИАТУРЕ по двум проводам; полярность значения не имеет. Для расстояний, меньше, чем 10м, используйте обычный кабель диаметром 2 x 0.5мм². Для расстояний до 30-ти метров используйте кабель, покрытый специальной оболочкой, заземлите только изолированный конец ДЕКОДЕРА.

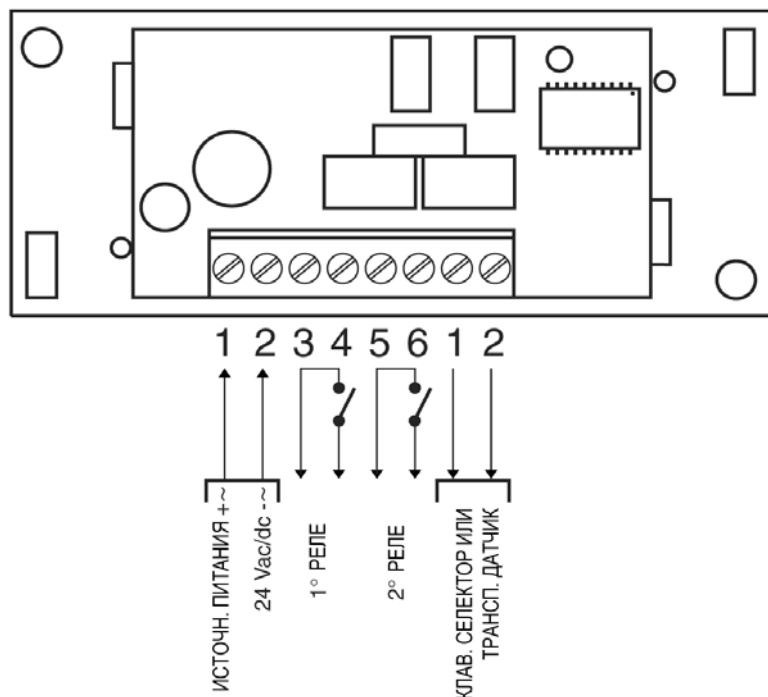

Если одна или больше клавиатур подсоединены в каскадной последовательности, используйте один кабель, не повреждая оболочку.

Действие на расстоянии более 30-ти метров между КЛАВИАТУРАМИ и СЧИТЫВАТЕЛЕМ и ДЕКОДЕРОМ не гарантируется.

⇒ *Электричество передается между КЛАВИАТУРАМИ и СЧИТЫВАТЕЛЕМ и ДЕКОДЕРОМ по двум проводникам, несущим закодированный сигнал, поэтому любая попытка повредить проводники бесполезна*

ДЕКОДЕР может питаться переменным или постоянным током с напряжением 12 или 24В.

Он имеет два выхода, управляемых двумя замыкающими (нормально разомкнутыми) контактами реле (НР); если необходим нормально замкнутый контакт (НЗ), отсоедините точку «А» (Схема 7) и припаяйте точку «В».

Выходное реле является «моментальным», что значит, оно активизируется как только действительная карточка определена, и дезактивизируется, как только карточка удаляется из считывателя (для клавиатуры, когда клавиша активизации нажата и отпущена).

Функция ТАЙМЕРА (выход остается активизированным в течение некоторого времени), БИСТАБИЛЬНАЯ (с двумя устойчивыми состояниями) функция (по первой команде выход активизируется, по второй команде - дезактивизируется) или функция защиты от

краж может осуществляться при помощи специального программирования. Функция защиты от краж представляет бистабильный режим на выходе N°1 (для активизации и деактивизации системы защиты от краж) в то время, как выход N°2 посылает один импульс при активизации системы и два при её деактивизации (для использования в качестве акустического или зрительного сигнала).

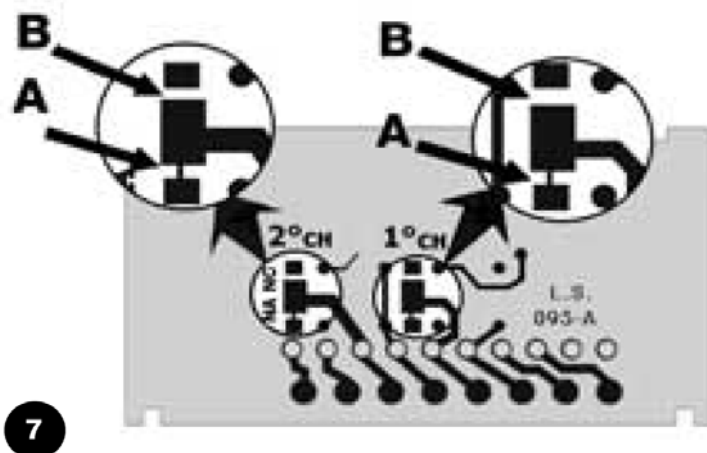

⇒ Использование более одной клавиатуры одновременно (максимум четыре):

Если более одной клавиатуры подсоединено к одному и тому же декодеру, комбинации могут вводиться на любой клавиатуре; параллельное подсоединение не позволяет декодеру определить, с какой клавиатуры подан сигнал. Клавиатуры могут получить специальные обозначения для того, чтобы декодер распознавал, с которой из них послан сигнал, а также для того, чтобы комбинации были действительны только для одной клавиатуры. Обычно к клавиатуре “обращаются” при помощи “1”, для изменения этого кода, рзъедините центральный контактный столбик и точку 1, потом припаяйте центральный контактный столбик к одной из точек “2”, ”3” или ”4”, см. Схему 8.

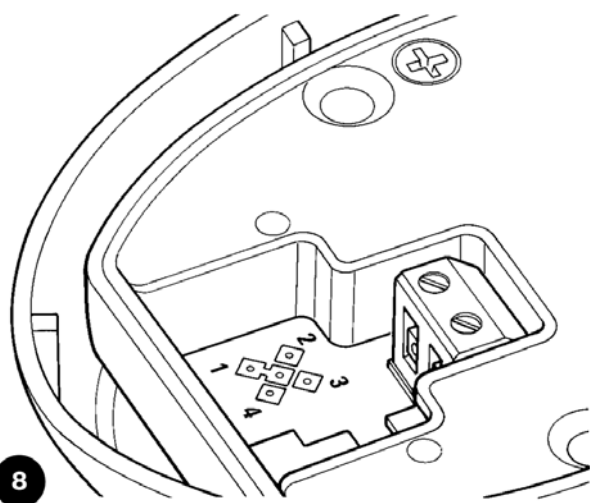





4) Тестирование

Проверьте правильное подсоединение системы и её нормальное функционирование следующим образом:

- Включите ДЕКОДЕР и убедитесь, что сигнальная лампочка мигнула 5 раз (память очищена).
- Нажмите небольшую кнопку на ДЕКОДЕРЕ; СИД мигает в течение 30 секунд, а СЧИТЫВАТЕЛЬ и КЛАВИАТУРА издают сигналы. Подождите 30 сек. Или нажмите кнопку еще раз.
- Проверьте СЧИТЫВАТЕЛЬ: держите карточку напротив него некоторое время (не держите карточку более двух секунд, иначе Вы можете её запрограммировать) должен последовать какой-либо сигнал.
- Проверьте клавиатуру, нажимая одну за другой все клавиши; негромкий звук должен слышаться каждый раз, когда Вы нажимаете клавишу; только клавиша подтверждения ◀and▶ должна издать неверный сигнал.

Чтобы проверить реле выходов, комбинация или карточка должны уже быть введены на протяжении фазы программирования. На протяжении программирования и использования клавиатура и считыватель издают сигналы, свидетельствующие о верном или неверном выполнении операций.

Таблица «А»	Список сигналов	Пример
1 сигнал	Клавиша на клавиатуре или карточка читаются правильно	
2 резких сигнала	Неверный номер, КАРТА не активизирована	
3 сигнала	Фаза программирования завершена верно	
5 резких сигнала	Небольшая ошибка, операция не была закончена	
10 резких сигналов	Серьезная ошибка, фаза программирования прерывается	

5) Программирование

Две различные модели программирования могут быть использованы для каждой система контроля доступа MOON, не зависимо от того, используется клавиатура, считыватели или карточки:



Простая: простой ввод кода и отмена



Профессиональная: для профессионального программирования при помощи особенных функций.

Они различаются фазой программирования, а также сложностью эксплуатации, что не отражается на пользователях.

⇒ Выбор типа программирования должен осуществляться только при пустой памяти и зависит от того, что было введено сначала: комбинация цифр или карточка.

5.1) Способ программирования клавиатуры

Этот способ базируется на «комбинациях», то есть на номерах от 1 до 9, которые необходимо ввести пользователю. После набора комбинации нажмите клавишу подтверждения ◀or▶, открывающую доступ. Реле доступа активизируется, только если комбинация действительна, если комбинация неверная, послышится сигнал ошибки.

После ввода трёх неверных комбинаций подряд система будет заблокирована на 1 минуту. Комбинация должна быть полностью правильной; например, если верная комбинация «0422», следующие комбинации будут считаться неверными: «422», «10422», «0422». Поэтому, если Вы допустили ошибку при введении комбинации, немедленно нажмите клавишу подтверждения ◀or▶ и введите верную комбинацию по окончании сигнала ошибки.

Таблица «А1»	Использование клавиатуры (пользователи)	Примеры
1.	Введите комбинацию	1234
2.	Нажмите клавишу для активизации выхода	◀or▶

При введении комбинации между набором двух цифр не должно проходить более 10 секунд; по истечении более 10 сек. Комбинация должна быть набрана заново.

Если комбинация предназначена для активизации только одного выхода, то клавиша подтверждения одна (например, «123» действительна только для выхода ◀, а не для выхода ▶). В случае, если комбинация активизирует оба выхода, нажмите любую клавишу подтверждения (например, «456» действительна и для выхода ◀ и для выхода ▶)

☺ Для простого типа программирования всем пользователям может быть выдана одна комбинация или разные для выходов ◀ и ▶.

☺ Для профессионального типа программирования каждому пользователю или группе пользователей может быть выдана отдельная комбинация для того, чтобы можно было производить замену пользователей.

5.2) Программирование КЛАВИАТУРЫ

При клавиатурном программировании два реле выхода соединены с клавишами подтверждения ◀ и ▶.

Клавиша ◀ является клавишей подтверждения для реле выхода 1

Клавиша ▶ является клавишей подтверждения для реле выхода 2

При профессиональном программировании клавиша ▶ также используется в качестве клавиши подтверждения на фазах программирования.

При профессиональном программировании клавиша ◀ также используется в качестве клавиши «отмены» на фазах программирования

5.3) Простое программирование ☺

При простом типе программирования достаточно введения одной комбинации (или 1 для активизации реле 1 и одной для реле 2). Функция реле выхода здесь «моментальная».

Вся память может быть очищена нажатием небольшой кнопки на ДЕКОДЕРЕ.

Других функций простой тип программирования не предусматривает.

Таблица «B2»	Введите комбинацию, действительную только для выхода ◀(реле 1)	Пример
	Эта процедура допускает ввод комбинации, действительную только для выхода № 1 Другая комбинация, действительная только для выхода №2 всё ещё может быть введена	
1.	Нажмите маленькую кнопочку на ДЕКОДЕРЕ; сейчас у вас есть 30сек., когда Вы можете ввести комбинацию на клавиатуре. (на протяжении всей процедуры на равных интервалах будут издаваться сигналы)	
2.	Введите нужную комбинацию в течении 30сек. (минимум 1, макс. 9 знаков)	1 2 3 4
3.	Нажмите клавишу ◀ два раза	◀ ◀

Таблица «B2»	Введите комбинацию, действительную только для выхода ▶(реле 2)	Пример
	Эта процедура допускает ввод комбинации, действующую только для выхода № 1 Другая комбинация, действительная только для выхода №2 всё ещё может быть введена	
1.	Нажмите маленькую кнопочку на ДЕКОДЕРЕ; сейчас у вас есть 30сек., когда Вы можете ввести комбинацию на клавиатуре. (на протяжении всей процедуры на равных интервалах будут издаваться сигналы)	
2.	Введите нужную комбинацию в течении 30сек. (минимум 1, макс. 9 знаков)	4 3 2 1
3.	Нажмите клавишу ▶ два раза	▶ ▶



Таблица «B3»	Введите комбинацию, действительную для Выходов ◀ и ▶(реле 1 и 2)	Пример
	Эта процедура допускает ввод комбинации, действительной для выходов № 1 и № 2	
1.	Нажмите маленькую кнопочку на ДЕКОДЕРЕ; сейчас у вас есть 30сек., когда Вы можете ввести комбинацию на клавиатуре. (на протяжении всей процедуры на равных интервалах будут издаваться сигналы)	
2.	Введите нужную комбинацию в течении 30сек. (минимум 1, макс. 9 знаков)	1 2 3 4
3.	Нажмите клавишу ◀ один раз и клавишу ▶ один раз	◀ ▶

Таблица «В 4»	Уничтожение памяти	пример
	Данная операция стирает все данные, которые хранились в памяти, тем самым даёт Вам возможность выбрать новую систему программирования.	
1.	Нажмите и удерживайте клавишу на ДЕКОДЕРЕ, СИД будет гореть около 3 секунд.	
2.	Отпустите клавишу на третьей секунде.	
Н.В.: Если операция была проведена правильно, СИД будет мигать 5 раз через некоторое время.		

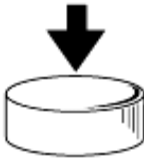
5.4) Профессиональный тип программирования ☺

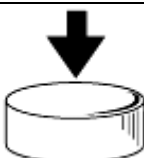
ПРОФЕССИОНАЛЬНЫЙ тип программирования допускает полностью управлять всеми функциями, используя клавиатуру.

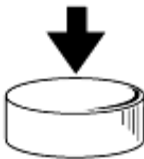
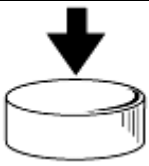
Имеется возможность ввода комбинаций, их отмены, их подсчета, полной очистки памяти, а также использование множества других функций.

Также существует возможность выбора функций реле: МОМЕНТАЛЬНАЯ, БИСТАБИЛЬНАЯ, ТАЙМЕР и АНТИ-КРАЖА.

Чтобы получить доступ к программированию, введите «пароль программирования»; это специальная комбинация, обычно состоящая из 7 знаков.

Сначала эта комбинация равняется «0333333», но её можно изменить.

! «Пароль программирования» необходим на всех фазах программирования. В случае, если Вы забыли пароль, необходимо очистить память непосредственно с ДЕКОДЕРА, при этом неизбежна потеря всех комбинаций.



Таблица «С1»	Очистка памяти непосредственно с ДЕКОДЕРА	Пример
	Данная операция полностью уничтожает информацию, содержащуюся в памяти, и тем самым дает Вам возможность выбрать другой тип программирования.	
1.	Нажмите и удерживайте клавишу на ДЕКОДЕРЕ, СИД будет гореть около 3 секунд.	
2.	Отпустите клавишу на третьей секунде.	
Н.В.: Если операция была проведена правильно, СИД будет мигать 5 раз через некоторое время.		

Таблица «С2»	Чистка памяти при помощи клавиатуры	пример
	Данная операция полностью уничтожает информацию, содержащуюся в памяти. Сначала введите «Пароль программирования».	
1.	Введите пароль программирования	0333333
2.	Нажмите ► для подтверждения пароля	►
3.	Введите 0 для выбора операции	0
4.	Нажмите ► для подтверждения	►
5.	Введите 0 для первого подтверждения	0
6.	Нажмите ► для подтверждения	►
7.	Введите 0 для второго подтверждения	0
8.	Нажмите ► для подтверждения	►
Н.В.: Если операция прошла успешно, Вы услышите 3 сигнала.		

Таблица «С3»	Введите комбинацию, действительную только для выхода ◀ (Реле 1)	Пример
	Данная функция допускает комбинацию, допускающую только ввод выхода № 1. Для ввода других комбинаций повторите комбинацию.	
1.	Введите пароль программирования	0333333
2.	Нажмите ► для подтверждения пароля	►
3.	Введите 1 для выбора операции	1
4.	Нажмите ► для подтверждения	►
5.	Введите необходимую комбинацию (мин. 1, макс. 9 знаков)	1234
6.	Нажмите ► для подтверждения	►
7.	Введите ту же комбинацию еще раз	1234
8.	Нажмите ► для подтверждения	►
Н.В.: Если операция прошла успешно, Вы услышите 3 сигнала.		

Таблица «С4»	Введите комбинацию, действительную только для выхода ► (реле 2)	Пример
	Данная функция допускает комбинацию, допускающую только ввод выхода № 2. Для ввода других комбинаций повторите комбинацию.	
1.	Введите пароль программирования	0333333
2.	Нажмите ► для подтверждения пароля	►
3.	Введите 2 для выбора операции	2
4.	Нажмите ► для подтверждения	►
5.	Введите необходимую комбинацию (мин. 1, макс. 9 знаков)	4321
6.	Нажмите ► для подтверждения	►
7.	Введите ту же комбинацию еще раз	4321
8.	Нажмите ► для подтверждения	►
Н.В.: Если операция прошла успешно, Вы услышите 3 сигнала.		

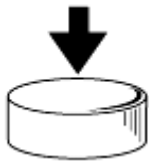
Таблица «С5»	Введите комбинацию, действительную только для выхода ► (реле 1 и 2)	Пример
	Данная функция допускает комбинацию, допускающую оба ввода выхода. Для ввода других комбинаций повторите комбинацию.	
1.	Введите пароль программирования	0333333
2.	Нажмите ► для подтверждения пароля	►
3.	Введите 2 для выбора операции	1 2
4.	Нажмите ► для подтверждения	►
5.	Введите необходимую комбинацию (мин. 1, макс. 9 знаков)	1 2 3 4
6.	Нажмите ► для подтверждения	►
7.	Введите ту же комбинацию еще раз	1 2 3 4
8.	Нажмите ► для подтверждения	►
Н.В.: Если операция прошла успешно, Вы услышите 3 сигнала.		

Таблица «С6»	Изменения программного пароля	Пример
	Эта функция меняет программный пароль, новый программный пароль вводится на этапе 7 и 8. Пароль может меняться сколько угодно раз.	
1.	Введите текущий пароль программирования	0333333
2.	Нажмите ► для подтверждения пароля	►
3.	Введите 3 для выбора операции	3
4.	Нажмите ► для подтверждения	►
5.	Введите новый программный пароль (всегда 7 знаков)	04444444
6.	Нажмите ► для подтверждения	►
7.	Введите программный пароль еще раз	04444444
8.	Нажмите ► для подтверждения	►
Н.В.: Если операция прошла успешно, Вы услышите 3 сигнала.		

Таблица «С7»	отмените комбинацию, действительную только для выхода ◀ (реле 1)	Пример
	Данная функция отменяет комбинацию, действительную только для выхода №1. Если комбинация была действительной для двух выходов, она останется действительной только для выхода 2	
1.	Введите пароль программирования	0333333
2.	Нажмите ► для подтверждения пароля	►
3.	Введите 4 для выбора операции	4
4.	Нажмите ► для подтверждения	►
5.	Введите комбинацию, которую хотите отменить	1234
6.	Нажмите ► для подтверждения	►
7.	Введите ту же комбинацию еще раз	1234
8.	Нажмите ► для подтверждения	►
Н.В.: Если операция прошла успешно, Вы услышите 3 сигнала.		

Таблица «С8»	отмените комбинацию, действительную только для выхода ► (реле 2)	Пример
	Данная функция отменяет комбинацию, действительную только для выхода №2. Если комбинация была действительной для двух выходов, она останется действительной только для выхода 1	
1.	Введите пароль программирования	033333
2.	Нажмите ► для подтверждения пароля	►
3.	Введите 5 для выбора операции	5
4.	Нажмите ► для подтверждения	►
5.	Введите комбинацию, которую хотите отменить	4321
6.	Нажмите ► для подтверждения	►
7.	Введите ту же комбинацию еще раз	4321
8.	Нажмите ► для подтверждения	►
Н.В.: Если операция прошла успешно, Вы услышите 3 сигнала.		

Таблица «С9»	отмените комбинацию, действительную для двух выходов ◀ и ► (реле 1 и 2)	Пример
	Данная функция отменяет комбинацию, действительную для любого выхода.	
1.	Введите пароль программирования	033333
2.	Нажмите ► для подтверждения пароля	►
3.	Введите 4 5 для выбора операции	4 5
4.	Нажмите ► для подтверждения	►
5.	Введите комбинацию, которую хотите отменить	1234
6.	Нажмите ► для подтверждения	►
7.	Введите ту же комбинацию еще раз	1234
8.	Нажмите ► для подтверждения	►
Н.В.: Если операция прошла успешно, Вы услышите 3 сигнала.		

Таблица «С10»	Посчитайте комбинации, действительные только для выхода ◀ (реле 1)	Пример
	Данная функция проверяет количество комбинаций, действительных для выхода №1.	
1.	Введите пароль программирования	033333
2.	Нажмите ► для подтверждения пароля	►
3.	Введите 6 для выбора операции	6
4.	Нажмите ► для подтверждения	►
	Сейчас прозвучат несколько последовательных звуков; они значат: 3 звука = 100(следовательно, последовательность трёх звуков соответствует 100 комбинациям) 2 звука = 10 (следовательно, три последовательности двух звуков соответствует 30 комбинациям) 1 звук = единице (следовательно две последовательности одного звука соответствуют двум комбинациям) 0 представлен 10-ю последовательностями звуков	<p>♪♪♪=1</p> <p>♪♪ ♪♪ ♪♪=3</p> <p>♪ ♪=2</p> <p>общее количество 132</p>
<p>Н.В.: данная функция считает комбинации, действительные для выхода N1, следовательно, для того, чтобы проверить, сколько комбинации могут активизировать выход №1, комбинации, действительные на обоих выходах, должны суммироваться. См. таблицу «С 12»</p>		

Таблица «С11»	Посчитайте комбинации, действительные только для выхода ► (реле 2)	Пример
	Данная функция проверяет количество комбинаций, действительных для выхода №2.	
1.	Введите пароль программирования	033333
2.	Нажмите ► для подтверждения пароля	►
3.	Введите 7 для выбора операции	7
4.	Нажмите ► для подтверждения	►
	Сейчас прозвучат несколько последовательных звуков; их значения описаны в таблице «С10».	
<p>Н.В.: данная функция считает комбинации, действительные для выхода N2, следовательно, для того, чтобы проверить, сколько комбинации могут активизировать выход №2, комбинации, действительные на обоих выходах, должны суммироваться. См. таблицу «С 12»</p>		

Таблица «С12»	Посчитайте комбинации, действительные для двух выходов ◀ и ▶ (реле 1 и 2)	Пример
	Данная функция проверяет количество комбинаций, действительных для обоих выходов.	
1.	Введите пароль программирования	033333
2.	Нажмите ▶ для подтверждения пароля	▶
3.	Введите 6 7 для выбора операции	6 7
4.	Нажмите ▶ для подтверждения	▶
Сейчас прозвучат несколько последовательных звуков; их значения описаны в таблице «С10»		

Таблица «С13»	Деактивируйте все комбинации, оканчивающиеся определенным номером.	Пример
	Данная функция деактивирует все комбинации, заканчивающиеся на определенный номер: это простая операция, позволяющая оставить без доступа группу людей. Например, комбинации 5, 15, 25, 35...1275, 1155... являются деактивированными в то время, как 51, 52...1250... остаются действительными. Повторите операции с другими номерами, чтобы деактивировать другие номера, комбинации заканчивающиеся, например, на 5 или 7. Комбинации лишены доступа, но не удалены из памяти.	
1.	Введите пароль программирования	033333
2.	Нажмите ▶ для подтверждения пароля	▶
3.	Введите 8 для выбора операции	8
4.	Нажмите ▶ для подтверждения	▶
5.	Введите последний номер комбинации, которую хотите отменить	5
6.	Нажмите ▶ для подтверждения	▶
7.	Введите последний номер комбинации, которую хотите отменить, еще раз	5
8.	Нажмите ▶ для подтверждения	▶
Н.В.: Если операция прошла успешно, Вы услышите 3 сигнала.		

Таблица «С14»	Реактивизируйте все комбинации, оканчивающиеся определенным номером.	Пример
Данная функция реактивизирует все комбинации, с предварительно деактивизированным последним номером.		
1.	Введите пароль программирования	033333
2.	Нажмите ▶ для подтверждения пароля	▶
3.	Введите 9 для выбора операции	9
4.	Нажмите ▶ для подтверждения	▶
5.	Введите последний номер комбинации, которую хотите реактивизировать	5
6.	Нажмите ▶ для подтверждения	▶
7.	Введите последний номер комбинации, которую хотите реактивизировать, еще раз	5
8.	Нажмите ▶ для подтверждения	▶
Н.В.: Если операция прошла успешно, Вы услышите 3 сигнала.		

Таблица «С15»	Загрузите операционный счётчик комбинаций	Пример
	Каждая комбинация соотносится со счётчиком, который отнимает 1 от начального значения при каждом последующем использовании комбинации; когда счётчик показывает ноль, комбинация деактивируется. Максимальное значение счётчика 999, более высокие значения означают неограниченное количество операций. С начала, все комбинации имеют неограниченное количество операций.	
1.	Введите пароль программирования	033333
2.	Нажмите ► для подтверждения пароля	►
3.	Введите 1 0 для выбора операции	1 0
4.	Нажмите ► для подтверждения	►
5.	Введите комбинацию, для которой операционный счётчик должен быть перезагружен.	1234
6.	Нажмите ► для подтверждения	►
7.	Введите комбинацию, для которой нужна перезагрузка еще раз	1234
8.	Нажмите ► для подтверждения	►
9.	Введите значение, до которого должен быть загружен счётчик	450
10.	Нажмите ► для подтверждения	►
Н.В.: Если операция прошла успешно, Вы услышите 3 сигнала.		

Таблица «С16»	Программировать выход ◀(реле 1) в функции таймера.	Пример
	Данная функция соотносит функцию таймера с выходом №1, так, что после активизации выход остаётся активизированным в течении заданного времени (мин.0.5, макс. 6500сек.) Установите время на отметку 0 секунд, чтобы вернуться к «моментальной» функции	
1.	Введите пароль программирования	033333
2.	Нажмите ► для подтверждения пароля	►
3.	Введите 2 1 для выбора операции	2 1
4.	Нажмите ► для подтверждения	►
5.	Введите значение таймера, выраженное в десятых секунды (максимальное значение 65000)	250
6.	Нажмите ► для подтверждения	►
Н.В.: Если операция прошла успешно, Вы услышите 3 сигнала.		

Таблица «С17»	Программировать выход ► (реле 2) в функции таймера.	Пример
	Данная функция соотносит функцию таймера с выходом №2 (см. таблицу «С16»)	
1.	Введите пароль программирования	033333
2.	Нажмите ► для подтверждения пароля	►
3.	Введите 2 2 для выбора операции	2 2
4.	Нажмите ► для подтверждения	►
5.	Введите значение таймера, выраженное в десятых секунды (максимальное значение 65000)	250
6.	Нажмите ► для подтверждения	►
Н.В.: Если операция прошла успешно, Вы услышите 3 сигнала.		

Таблица «С18»	Программировать выход ◀и ► (реле 1 и 2) в функции таймера.	Пример
	Данная процедура соотносит функцию таймера с одинаковым временем для выхода № 1 и выхода №2 (см. таблицу «С16»)	
1.	Введите пароль программирования	033333
2.	Нажмите ► для подтверждения пароля	►
3.	Введите 2 1 2 2 для выбора операции	2 1 2 2
4.	Нажмите ► для подтверждения	►
5.	Введите значение таймера, выраженное в десятых секунды (максимальное значение 65000)	250
6.	Нажмите ► для подтверждения	►
Н.В.: Если операция прошла успешно, Вы услышите 3 сигнала.		

Таблица «С19»	Программировать выход (реле 1) в бистабильном режиме.	Пример
	Данная процедура соотносит функцию бистабильного режима с выходом №1, так, что выход может быть активизирован или дезактивизирован. Установите таймер на 0 секунд, чтобы вернуться к моментальному режиму.	
1.	Введите пароль программирования	033333
2.	Нажмите ► для подтверждения пароля	►
3.	Введите 2 3 для выбора операции	2 3
4.	Нажмите ► для подтверждения	►
Н.В.: Если операция прошла успешно, Вы услышите 3 сигнала.		

Таблица «С20»	Программировать выход ► (реле 2) в бистабильном режиме.	Пример
	Данная процедура соотносит функцию бистабильного режима с выходом №2(см. таблицу «С19»)	
1.	Введите пароль программирования	033333
2.	Нажмите ► для подтверждения пароля	►
3.	Введите 2 4 для выбора операции	2 4
4.	Нажмите ► для подтверждения	►
Н.В.: Если операция прошла успешно, Вы услышите 3 сигнала.		

Таблица «С21»	Программировать выходы ◀ и ▶ (реле 1 и 2) в бистабильном режиме.	Пример
	Данная процедура соотносит функцию бистабильного режима с обоими выходами №1 и №2 (см. таблицу «С19»)	
1.	Введите пароль программирования	033333
2.	Нажмите ▶ для подтверждения пароля	▶
3.	Введите 2 3 2 4 для выбора операции	2 3 2 4
4.	Нажмите ▶ для подтверждения	▶
Н.В.: Если операция прошла успешно, Вы услышите 3 сигнала.		

Таблица «С22»	Программировать выходы ◀ и ▶ (реле 1 и 2) в режиме анти-кража.	Пример
	Данная процедура соотносит функцию режима анти-кражи с выходами №1 и №2, то есть, бистабильный режим на выходе 1 (чтобы активизировать или деактивизировать систему анти-кражи), в то время, как выход №2 подает импульс при активизации системы и два импульса, когда она деактивизирована. Установите таймер на 0сек., чтобы вернуться в моментальный режим.	
1.	Введите пароль программирования	033333
2.	Нажмите ▶ для подтверждения пароля	▶
3.	Введите 2 5 для выбора операции	2 5
4.	Нажмите ▶ для подтверждения	▶

Это все операции, которые можно выполнять на КЛАВИАТУРЕ в профессиональном режиме.

5.5) Тип «Карта транспондера»

Использование системы контроля доступа с КАРТАМИ транспондера базируется на уникальном коде каждой карточки. Когда карточку держат напротив СЧИТЫВАТЕЛЯ, она посылает свой идентификационный код, который должен быть представлен в памяти ДЕКОДЕРА с целью активизации реле выхода. Реле выхода будет активировано только в случае, если КАРТА была запрограммирована; если КАРТА является недействительна, прозвучит сигнал ошибки. Учитывая, что у каждого пользователя есть только одна КАРТА и, что у ДЕКОДЕРА два реле выхода, может быть выбрана одна из следующих опций:

- статика 1:
КАРТА может активизировать только выход №1
- статика 2:
КАРТА может активизировать только выход №2
- Динамика:
КАРТА может активизировать оба выхода: №1 и №2.
 - При выборе опции динамика, пользователь выбирает, который из двух выходов активизировать посредством выполнения следующих операций:
 - Чтобы активизировать выход №1: поднимите КАРТУ к СЧИТЫВАТЕЛЮ сигнал последует немедленно; держите КАРТУ несколько секунд; после первой секунды реле активизируется
 - Чтобы активизировать выход №2: поднесите КАРТУ к СЧИТЫВАТЕЛЮ; сигнал последует сразу же; переместите КАРТУ; через две секунды поднесите КАРТУ к СЧИТЫВАТЕЛЮ опять, чтобы активизировать реле №2.

Опции статики 1, 2 или динамики могут быть использованы вместе, так как некоторые КАРТЫ могут активизировать только выход №1, а другие могут активизировать только выход №2, в то время, как третьи могут активизировать оба выхода.

Таблица «D1»	Использование КАРТЫ с опциями статики 1 и 2	Пример
1.	Поднести КАРТУ к СЧИТЫВАТЕЛЮ Выход №1 и №2 будут активизированы в зависимости от того, при помощи какой опции была запрограммирована КАРТА	





Таблица «D2»	Использование КАРТЫ с опциями динамики для активизации выхода 1	Пример
1.	Поднести КАРТУ к СЧИТЫВАТЕЛЮ и подождите 1 секунду Выход №1 будет активизирован через секунду	

Таблица «D3»	Использование КАРТЫ с опциями динамики для активизации выхода 2	Пример
1.	Поднести КАРТУ к СЧИТЫВАТЕЛЮ	
2.	Уберите карту немедленно после сигнала распознавания	
3.	Снова поднесите карту к СЧИТЫВАТЕЛЮ Выход №2 активизируется	

5.5) Программирование КАРТЫ транспондера

Данная глава анализирует процедуру программирования системы контроля доступа при использовании КАРТ и СЧИТЫВАТЕЛЯ

Существует два различных режима программирования:

- ☺ простой, с основными функциями
- ☺ профессиональный, со специфическими функциями

⇒ В профессиональном режиме одна или две КАРТЫ называются МАСТЕР КАРТАМИ (см. таблицу F1 и F2) и могут быть использованы для всех операций программирования. Вы можете выбрать тот или иной режим только если память полностью очищена. Выбор также зависит от режима программирования, при помощи которого была введена первая карта. Изменить режим можно, только полностью очистив память.

5.7) Программирование КАРТЫ в простом режиме ☺

Простой режим программирования действителен для карт, которые могут активизировать только выход №1 или только выход №2 (статика 1 или статика 2) или тот или иной выход, выбранный пользователем (динамика).

Реле выхода только моментальное.

Программирование в простом режиме активизируется при помощи маленькой кнопки, расположенной на ДЕКОДЕРЕ. Только после введения по меньшей мере одной карты, возможна процедура самовведения (таб. Е4).

В простом режиме вся память может быть очищена при помощи маленькой кнопочки на декодере.



Таблица «Е1»	Введите КАРТЫ действительные только для выхода 1(статика 1) Данная функция позволяет ввести 1 или несколько карт, действительных только для выхода №1 Повторите операцию для введения других карт.	пример
1.	Нажмите маленькую кнопку на ДЕКОДЕРЕ; после этого в течение 30-ти секунд Вы можете вставить новые КАРТЫ и поднести их к СЧИТЫВАТЕЛЮ(в это время будут звучать регулярные сигналы)	
2.	Проведите один раз КАРТОЙ перед считывателем	
Н.В.: другие КАРТЫ могут быть вставлены одна за другой путём повторения пункта 2 в течение 10-ти сек.		



Таблица «Е2»	Введите КАРТЫ действительные только для выхода 2(статика 2) Данная функция позволяет ввести 1 или несколько карт, действительных только для выхода №2 Повторите операцию для введения других карт.	пример
1.	Нажмите маленькую кнопку на ДЕКОДЕРЕ; после этого в течение 30-ти секунд Вы можете вставить новые КАРТЫ и поднести их к СЧИТЫВАТЕЛЮ(в это время будут звучать регулярные сигналы)	
2.	Проведите дважды КАРТОЙ перед считывателем	
Н.В.: другие КАРТЫ могут быть вставлены одна за другой путём повторения пункта 2 в течение 10-ти сек.		

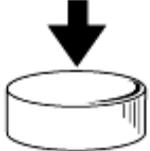

Таблица «Е3»	<p>Введите КАРТЫ действительные для выхода №1 и №2(динамика) Данная функция позволяет ввести 1 или несколько карт, действительных только для выходов №1 и №2 Выбор того, какой выход активизировать зависит от того, какой карточкой воспользовались.</p>	пример
1.	Нажмите маленькую кнопку на ДЕКОДЕРЕ; после этого в течение 30-ти секунд Вы можете вставить новые КАРТЫ и поднести их к СЧИТЫВАТЕЛЮ(в это время будут звучать регулярные сигналы)	
2.	Проведите трижды КАРТОЙ перед считывателем	
Н.В.: другие КАРТЫ могут быть вставлены одна за другой путём повторения пункта 2 в течение 10-ти сек.		

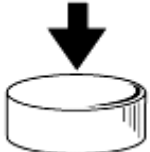

Таблица «Е4»	<p>Само-введение новых КАРТ. Данные операции позволяют вводить КАРТЫ непосредственно СЧИТЫВАТЕЛЕМ Активная КАРТА должна быть доступна; Новая КАРТА также будет работать в режиме статики или динамики.</p>	пример
1.	поднесите новые КАРТЫ к СЧИТЫВАТЕЛЮ по меньшей мере на 5 сек.	
2.	Через 5 сек. Уберите КАРТУ	
3.	Проведите активной картой перед СЧИТЫВАТЕЛЕМ 3 раза	
4.	Проведите новой картой перед СЧИТЫВАТЕЛЕМ ещё раз для того, чтобы ввести её.	
Н.В.: при введении других карт, повторите всё пункты для каждой новой карты.		

Таблица «Е5»	Очистить память	пример
	Данная функция уничтожает всю информацию, содержащуюся в памяти, давая возможность выбрать между режимами программирования	
1.	Нажмите и удерживайте маленькую кнопку на ДЕКОДЕРЕ, СИД будет гореть 3 сек., а потом будет 3 раза мигать	
2.	Отпустите кнопку во время третьей вспышки	
Н.В.: если операция была проведена правильно, СИД вспыхнет 5 раз через некоторое время		

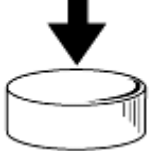
5.8) Программирование КАРТЫ в профессиональном режиме

Программирование в профессиональном режиме позволяет обеспечить управление всеми функциями непосредственно со СЧИТЫВАТЕЛЯ при помощи МАСТЕР КАРТЫ.

Можно вводить новые КАРТЫ, отменять их действия, считать их, уничтожать память и использовать другие специальные функции. Также возможно заменить режим функционирования реле выхода, выбирая моментальный, бистабильный режим, режим таймера или анти-кражи.

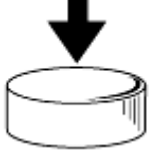
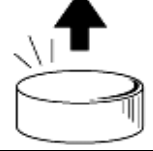
⇒ В этом режиме одна или две КАРТЫ могут быть резервированы как МАСТЕР (см. таблицу F1 и F2), которые могут использоваться для всех фаз программирования. Мастер Карты – нормальные карты, которые должны быть вставлены первыми на этапе, когда память еще пуста. Для активирования выходов используется МАСТЕР, КАРТА действительна только для программирования.

МАСТЕР КАРТЫ могут быть использованы в других системах как нормальные КАРТЫ или как МАСТЕР КАРТЫ.

! Мастер карты незаменимы на всех фазах программирования и не могут быть отменены за исключением случаев, когда память полностью очистить. Ни в коем случае не теряйте их. Каждый декодер может сохранить в памяти две мастер карты.

- Мастер1: контролирует карты, которые активизируют выход№1 согласно опции статика 1
- Мастер 2: контролирует карты, которые активизируют выход№2 согласно опции статика 2

Целью двух мастеров является организация совершенно отдельных групп карт, которые могут активизировать только один выход, более того, каждый мастер может добавить или отменить карты, принадлежащие к его группе. Данное отделение полезно в зданиях, рассчитанных на две семьи. Если распределения на две группы не требуется, одна и та же карта может использоваться и как мастер 1, и как мастер 2, в этом случае может использовать как динамика, так и статика 1 и статика 2 с целью активизации выхода, то есть пользователь может выбрать, для активизации какого выхода использовать карту.

Программирование двух мастер карт:

Первое, что нужно сделать – это ввести две мастер карты, пока память еще пуста; на практике, это первые две карты, которые подносятся к считывателю по меньшей мере на 5 сек. Никакая другая операция не может производиться до тех пор, пока обе мастер-карты не будут введены.







Таблица «F1»	Введение мастер карты 1	пример
	Данная операция позволяет запомнить мастер карту 1	
1.	Поднесите КАРТУ к СЧИТЫВАТЕЛЮ по меньшей мере на 5 сек	 (5с)
2.	Через 5 сек. Вы услышите два сигнала	
3.	Уберите КАРТУ	

Таблица «F2»	Введение мастер карты 2	пример
	Данная операция позволяет запомнить мастер карту 2	?
1.	Убедитесь, что мастер карта 1 уже была введена	
2.	Поднесите вторую КАРТУ к СЧИТЫВАТЕЛЮ по меньшей мере на 5 сек Через 5 сек. Вы услышите два сигнала	
4.	Уберите вторую карту	
Н.В.: карта, введенная как мастер 1 может быть использована как мастер 2		

Функции программирования профессионального режима. 😊

Все функции программирования должны быть активизированы с помощью мастер карты. Если две различные мастер карты были внесены в память, операция будет касаться только группы карт, соотносящихся с используемыми мастер картами.



Таблица «F4»	Введите карты, действительные только для выхода №1(статика 1) с мастер 1	пример
	Данная операция позволяет быть введенными одной или несколькими картам, действительными только для выхода 1 Повторите операцию в любое время для введения других карт	
1.	Проведите один раз мастером перед СЧИТЫВАТЕЛЕМ	
2.	Проведите новой картой перед СЧИТЫВАТЕЛЕМ один раз	
Н.В.: процедура введения заканчивается по истечении 10-ти сек. После проведения новой картой перед считывателем или, если мастер картой снова провести один раз. Другие карты могут быть введены после данной одна за другой в течение 10сек., согласно пункту 2.		



Таблица «F5»	Введите карты, действительные только для выхода №1(статика 1) с «основным мастером»	пример
	Данная функция позволяет быть введенными одной или несколькими картам, действительным только для выхода 1 Повторите операцию в любое время для введения других карт	
1.	Проведите один раз мастер перед СЧИТЫВАТЕЛЕМ	
2.	Проведите новой картой перед СЧИТЫВАТЕЛЕМ один раз	
Н.В.: процедура введения заканчивается по истечении 10-ти сек. После проведения новой картой перед считывателем или, если мастер картой снова провести один раз. Другие карты могут быть введены после данной, одна за другой в течение 10сек., согласно пункту 2.		



Таблица «F6»	Введите карты, действительные только для выхода №2(статика 2) с «основным мастером»	пример
	Данная функция позволяет быть введенными одной или несколькими картам, действительным только для выхода 2 Повторите операцию в любое время для введения других карт	
1.	Проведите один раз мастером перед СЧИТЫВАТЕЛЕМ	
2.	Проведите новой картой перед СЧИТЫВАТЕЛЕМ один раз	 x2
<p>Н.В.: процедура введения заканчивается по истечении 10-ти сек. После проведения новой картой перед считывателем или, если мастер картой снова провести один раз. Другие карты могут быть введены после данной, одна за другой, в течение 10сек., согласно пункту 2.</p>		



Таблица «F7»	Введите карты, действительные только для выходов №1 и 2(динамика 1) с «мастер»	пример
	Данная операция позволяет быть введенными одной или несколькими картам, действительным только для выходов 1 и 2 Выбор того, какой выход активизировать зависит от того, какой карточкой воспользовались.	
1.	Проведите один раз мастером перед СЧИТЫВАТЕЛЕМ	
2.	Проведите новой картой перед СЧИТЫВАТЕЛЕМ три раза	 x3
<p>Н.В.: процедура введения заканчивается по истечении 10-ти сек. После проведения новой картой перед считывателем или, если мастер картой снова провести один раз. Другие карты могут быть введены после данной, одна за другой, в течение 10сек., согласно пункту 2.</p>		



Таблица «F8»	Отмена карт	пример
	Данная операция позволяет отменять карты	
1.	Проведите мастером перед СЧИТЫВАТЕЛЕМ дважды	 x2
2.	Проведите новой картой перед СЧИТЫВАТЕЛЕМ один раз для отмены	
<p>Н.В.: если другие карты тоже нужно отменить, повторите процедуру пункта 2 для каждой карты. Процедура отмены автоматически завершается по истечении 10 сек., если картами, нуждающимися в отмене, не проводить перед считывателем или если мастером провести еще раз, если карту, нуждающуюся в отмене, не распознали с первого раза. В пункте 1 мастер 1, мастер 2 должны быть использованы в зависимости от того, к какой группе принадлежит карта, которую следует отменить.</p>		







Таблица «F9»	Подсчет карт, введенных в память	пример
	Данная операция проверяет номера карт, действительных для вывода	
1.	Проведите мастером перед СЧИТЫВАТЕЛЕМ три раза	 x3
	Сейчас прозвучат несколько последовательных звуков; они значат: 3 звука = 100(следовательно, последовательность трёх звуков соответствует 100 комбинациям) 2 звука = 10 (следовательно, три последовательности двух звуков соответствует 30 комбинациям) 1 звук = единице (следовательно, две последовательности одного звука соответствуют двум комбинациям) 0 представлен 10-ю последовательностями звуков	 =1   =3   =2 общ. кол-во 132
Н.В.: в пункте 1 мастер1 мастер2 или основной мастер должны использоваться в зависимости от того, к какой группе принадлежат карточки, которые нужно сосчитать.		







Таблица «F10»	Загрузка операционного счетчика, соотносящегося с картой	пример
	Каждая карта соотносится со счетчиком, который отнимает 1 от начального значения во время каждого использования карточки; при достижении счетчиком 0, карта деактивируется Макс. значение счетчика 999, более высокие значения говорят о неограниченном количестве операций Вначале все карты имеют неограниченное количество операций	
1.	Проведите мастером перед СЧИТЫВАТЕЛЕМ четыре раза	 x4
2.	Через 2 сек. Вы услышите 3 сигнала	
3.	Проведите картой перед СЧИТЫВАТЕЛЕМ столько раз, сколько присутствует сотен	 x1
4.	Через 2 секунды Вы услышите 2 звука	
5.	Проведите нужной картой перед считывателем столько раз, сколько присутствует сотен	 x3
6.	Спустя 2 секунды вы услышите 1 звук	
7.	Проведите картой перед СЧИТЫВАТЕЛЕМ столько раз, сколько присутствует сотен	 x2
Н.В.: в пункте 1 мастер1 мастер2 или основной мастер должны использоваться в зависимости от того, к какой группе принадлежат карточки, которые нужно перезагрузить.		





Таблица «F11»	Очистка памяти непосредственно со считывателя. Данная функция уничтожает все данные содержащиеся в памяти	пример
1.	Проведите любой картой мастер перед СЧИТЫВАТЕЛЕМ пять раз	 x5
2.	Дождитесь трех сигналов.	
3.	После 3 звука подержите мастер перед СЧИТЫВАТЕЛЕМ.	
4.	Подождите 5 звуков.	
5.	После 5-ого сигнала уберите карточку.	
Н.В.: если память стерта, все карточки мастер будут также стерты.		





Таблица «F12»	Программирование выхода в бистабильном режиме. Данная процедура соотносит бистабильный режим с выходом, так, что он может быть активирован или деактивирован. Установите таймер меньше, чем 0,5 секунды, чтобы вернуться в моментальный режим.	пример
1.	Проведите любой мастер перед СЧИТЫВАТЕЛЕМ шесть раз.	 x6
2.	После этого держите мастер напротив СЧИТЫВАТЕЛЯ.	
3.	Дождитесь одного сигнала.	
4.	После сигнала уберите мастер.	
Н.В.: в пункте 1 мастер 1 мастер 2 или основной мастер должны быть использованы в зависимости от того, с каким выходом соотносятся бистабильные режимы .(основной мастер соотносит режим с обоими выходами)		





Таблица «F13»	Программирование выхода в режиме анти-краж. Данная процедура соотносит функцию анти-кражи с обоими выходами, то есть бистабильный режим на выходе 1(для активизации или деактивизации системы анти-кражи) в то время, как выход 2 посылает импульс, когда система активизирована и 2 импульса, если она деактивизирована. Установите таймер меньше, чем на 0,5 сек., чтобы вернуться в моментальный режим.	пример
1.	Проведите мастером перед СЧИТЫВАТЕЛЕМ 6 раз	 x6
2.	После этого держите мастер напротив СЧИТЫВАТЕЛЯ	
3.	Дождитесь 2 сигналов	
4.	После второго сигнала удалите мастер.	
Н.В.: режим анти-кража влияет на оба выхода, поэтому может использоваться любая карта мастер		





Таблица «F14»	Программирование выхода в режиме таймера. Данная процедура соотносит функцию таймера с выходом и сохраняет ее в активном состоянии с ранее установленным временем (мин 0,5, макс 6500 секунд). Установите таймер меньше, чем на 0,5 сек., чтобы вернуться в моментальный режим.	пример
1.	Проведите мастер перед СЧИТЫВАТЕЛЕМ шесть раз	
2.	После этого держите мастер напротив СЧИТЫВАТЕЛЯ	
3.	Дождитесь 3 сигналов(отсчет таймера начинается после третьего сигнала)	
4.	Удалите мастер после того, как истекло необходимое время (макс 1 час 50).	







Таблица «F15»	Само-введение новых карт.	пример
	Данные операции позволяют вводить другие карты при помощи считывателя	
1.	Подержите карту перед СЧИТЫВАТЕЛЕМ минимум 5 секунд.	
2.	После этого удалите карту.	
3.	Проведите активизированной картой перед считывателем 3 раза.	
4.	Проведите новой картой перед считывателем еще раз.	
Н.В.: если другие Карты должны быть вставлены, повторите все пункты для каждой новой Карты, которую нужно вставить.		

Таблица «F16»	Очистка памяти непосредственно с декодера.	пример
	Данная функция уничтожает данные, содержащиеся в памяти.	
1.	Нажмите и удерживайте небольшую кнопку на декодере, СИД будет гореть 3 сек, а потом 3 раза вспыхнет.	
2.	Отпустите кнопку одновременно с третьим сигналом.	
Н.В.: если операция была выполнена правильно, через несколько секунд СИД будет периодически вспыхивать 5 раз		

6) Техническое обслуживание.

Компоненты системы контроля доступа не требуют специального обслуживания; для объектов, установленных вне помещения, проверяйте влажность и наличие ржавчины.

7) Уничтожение.

Данный продукт изготовлен из различных материалов. Некоторые из них могут быть переработаны (алюминий, пластик, электрические проводники). Удостоверьтесь, что вы переработаете продукт в соответствии с существующими требованиями.

8) Технические характеристики

тип	Системы контроля доступа с карточками или клавиатурами с цифровыми комбинациями
Считыватель	Для Nice MOCARDS с 125кГц пассивный транспондер, 32 бит
Размер карточек	ISO 7810 стандарт
Расстояние распознавания	5-10 см
Магнитная индукция	10 см от считывателя, прим 600 с частотой 125кГц±10%
Защита	IP 54
Клавиатура	10 клавиш 0-9 плюс 2 активизирующие клавиши
Использование в ночное время	Клавиши окрашенные в красный цвет
Степень защиты	IP 54
Декодер	Для 1 считывателя или макс 4 клавиатур связанных параллельно
Максимальная длина кабелей	Между считывателем и декодером или клавиатурой=10м, с защитным кабелем=30м
Объем памяти	1 или 2ВМ 1000 1ВМ 1000 содержит макс 255 карт или комбинаций
Входная мощность	24 vac\dc с ограничениями 10-35, 12-28
Максимальное потребление мощности (на один считыватель или 4 клавиатуры)	24vdc=70mA, 24 Vac=200mA, 12Vdc=150mA, 12Vac=300mA
Реле выходов	Max 500mA, 48Vac\dc
Рабочая температура	-20, 70°C

Размеры и вес:

Декодер: 98 x 42 h 25, ≈65 g

Считыватель: 78 x 69 h 26, ≈65 g

Клавиатура: 80 x 70 h 30, ≈115 g